

Zawartość opakowania

Sprawdź czy paczka zawiera:

- Switch PoE x 1
- Podręcznik użytkownika x 1
- Przewód zasilający x 1

W przypadku zagubienia lub uszkodzenia jakiegokolwiek części, należy natychmiast skontaktować się z lokalnym przedstawicielem

Wprowadzenie

Switch 4 + 2 100 Mb/s zapewnia płynne połączenie sieciowe. Porty PoE (Port 1 ~ 4) mogą automatycznie wykrywać i zasilają urządzenia zgodne z IEEE 802.3af / at Power Devices (PD).

Energia elektryczna jest przesyłana wraz z danymi za pośrednictwem tego samego kabla, co pozwala rozwinąć sieć tam, gdzie nie ma linii zasilania ani gniazd elektrycznych, w których chcesz zainstalować urządzenia takie jak wideodomofony, kamery IP lub telefony IP itp.

Switch jest łatwy w instalacji i nie wymaga konfiguracji. Dzięki wyjątkowej wydajności i jakości 6-portowy przełącznik PoE 10/100Mb/s jest idealnym urządzeniem do rozbudowy małej sieci domowej lub biurowej.

Opis urządzenia

Panel przedni

Zawiera 6 portów 10/100 Mb/s Ethernet RJ45. Na tym samym panelu znajdują się również wskaźniki LED i DIP Switch.

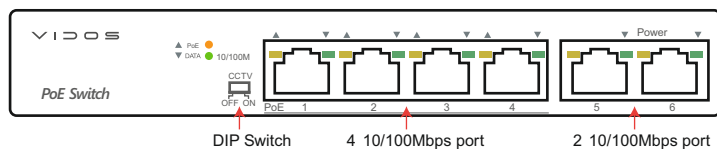

Switch DIP

Przełącznik DIP jest umieszczony po lewej stronie portów Ethernet.

Domyślny: tryb fabryczny - normalna komunikacja między portem 1 ~ 6.

instrukcjami, aby uniknąć nieprawidłowości mogących doprowadzić do uszkodzenia urządzenia i zagrożenie dla Twojego bezpieczeństwa.

- Przed czyszczeniem urządzenia najpierw odłącz zasilanie. Kategorycznie nie stosuj wilgotnych ściereczek bądź płynów czyszczących do czyszczenia obudowy;
- Nie umieszczaj urządzenia w pobliżu wody lub w wilgotnych miejscach. Ważne jest aby zapobiec dostawaniu się wody lub wilgoci do wnętrza obudowy;
- Nie umieszczaj urządzenia na niestabilnych powierzchniach lub biurku. Podczas upadku switch może zostać poważnie uszkodzony;
- Zapewnij odpowiednią wentylację pomieszczenia, w którym znajduje się sprzęt i utrzymuj otwory wentylacyjne czyste z dostępem do swobodnego przepływu powietrza, pod żadnym pozorem ich nie zasłaniaj ani nie zaklejaj;
- Upewnij się, że napięcie robocze jest takie samo, jak podane na urządzeniu;
- Nie otwieraj obudowy, gdy przełącznik jest włączony lub gdy występują przepięcia elektryczne, aby uniknąć porażenia prądem.

Instalacja na blacie

Zainstaluj przełącznik na pulpicie, w przypadku wibracji zewnętrznych przymocuj gumowe nóżki amortyzujące znajdujące się na dole w każdym rogu przełącznika. Zapewnij odpowiednią przestrzeń do wentylacji między urządzeniem a otaczającymi go obiektami.

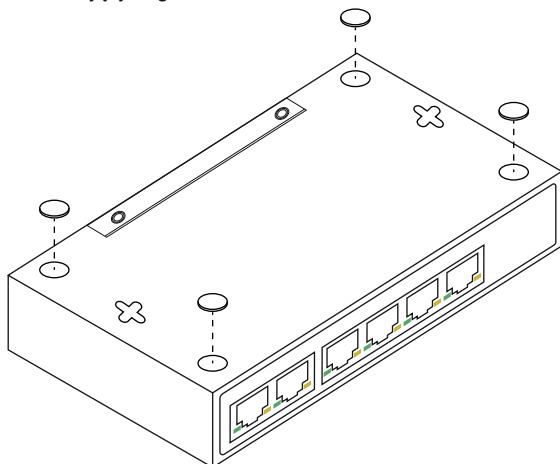

CCTV: funkcja izoluje porty 1~4 między sobą usprawniając i przyspieszając przesył danych, natomiast komunikacja odbywa się wyłącznie między portami UpLink i poszczególnymi portami PoE.

Ta opcja zwiększa zasięg przesyłanego sygnału na porcie PoE do 250 m. Umożliwia to rozszerzenie sieci za pomocą kabla Ethernet do miejsca, w którym nie posiadamy dodatkowego zasilania. Dzięki temu możemy znacznie rozbudować zasięg dla wideodomofonów i kamer IP.

Uwaga: po zmianie trybu należy ponownie, ręcznie zrestartować Switch.

Wskaźnik ledowy

dioda	kolor	funkcja
PWR	pomarańczowy	Nieświeci: brak zasilania; Świeci się: Switch ma podłączone zasilanie
DATA	zielony	Nieświeci: nie ma żadnego podłączonego urządzenia do tego portu. Świeci się: wskazuje, że połączenie przez ten port zostało pomyślnie ustanowione przy prędkości 10/100Mb/s. Miga: wskazuje, że Switch aktywnie wysyła lub bierze dane przez ten port.
PoE	pomarańczowy	Nieświeci: Niepodłączono urządzenie zasilanego PoE (PD). Świeci się: Istnieje podłączenie PoE PD do urządzenia, które spowodowaniem odbiera zasilanie. Miga: wskazuje nieprawidłowe zasilanie portu.

Tylny panel



Gniazdo zasilania

Upewnij się, że napięcie w sieci spełnia wymagania napięcia wejściowego dla urządzenia.

Uziemienie

Switch posiada wbudowany mechanizm ochrony antyprzepięciowej. Dodatkowo można go również uziemić pomocą kabla uziemiającego PE (Protecting Earth).

Instalacja

Z tej części możesz dowiedzieć się w jaki sposób zainstalować urządzenie i skonfigurować połączenia przy jego użyciu. Postępuj zgodnie z poniższymi

Montaż na ścianie

W pierwszych dwóch zamocowanych śrubach na ścianie, jak pokazano na poniższym rysunku Celuj w dwa nieruchome przełączniki otworów, a maszyna płynnie na śrubie

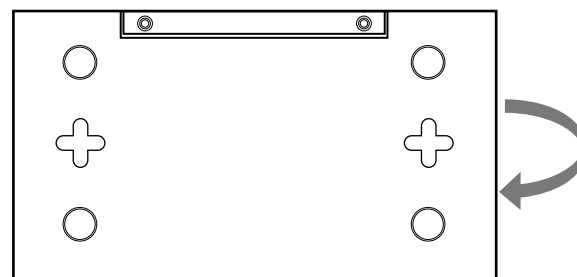

Włączanie Switcha

Switch PoE może być używany z zasilaczem prądu przemiennego. Po włączeniu Switch sam się włączy, a jego wskaźniki LED zareagują w następujący sposób:

Pierwsza zaświeci się dioda LED zasilania.

Następnie diody LED danych będą przez chwilę migać przez około sekundę, co oznacza resetowanie systemu.

Dane techniczne:

Model	4+2 100Mbps
Protokoły, Standardy	IEEE802.3, IEEE802.3u, IEEE802.3x, IEEE802.3 af, IEEE802.3 at
Sieć - media (okablowanie)	10BASE-T: kategoria 3,4,5 kabla UTP (≤100m) 100BASE-TX: kategoria 5 kabla UTP (≤100m)
Tabela adresacji MAC	2K, Automagiczne uczenie się, Automagiczne krosowanie
Metoda transmisji	Store-and-Forward
Szybkość przesyłania danych	10Base-T: 14881pps/Port 100Base-TX: 148810pps/Port
Switching Capacity	1.2G
Wymiary (dł/sz/wys)	168*93*32mm
Chłodzenie	Pasywne
Zasilanie	AC: 230V, 50Hz
Porty PoE	Port 1~4
Zasilanie PoE przez RJ45	Tryb A 1/2(+),3/6(-)
Wydajność PoE	30W (maks)
Temperatura	Temperatura w czasie pracy: 0°C ~ 40 °C Temperatura w czasie przechowywania: -40 °C ~ 70 °C
Wilgotność	Wilgotność w czasie pracy: 10% ~ 90% non-condensing Wilgotność w czasie przechowywania: 5% ~ 90% non-condensing

VIDOS

www.vidos.pl

INSTRUKCJA

Switch PoE PS42-60



Europejska Dyrektywa 2002/96/EC dotycząca Zużytych Elektronicznych Urządzeń (WEEE) zakłada zakaz pozbywania się starych urządzeń domowego użytku jako nieposortowanych śmieci komunalnych. Zużyte urządzenia muszą być osobno zbierane i sortowane w celu zoptymalizowania odzyskiwania oraz ponownego przetworzenia pewnych komponentów i materiałów, pozwala to ograniczyć zanieczyszczenie środowiska i pozytywnie wpływa na ludzkie zdrowie. Przekreślony symbol „kosza” umieszczony na produkcie przypomina klientowi o obowiązku specjalnego sortowania. Konsument powinien kontaktować się z władzami lokalnymi lub sprzedawcą w celu uzyskania informacji dotyczących postępowania z ich zużyтыми urządzeniami elektronicznymi i elektronicznymi.

Schemat połączenia - funkcja CCTV OFF (zasięg do 100m)

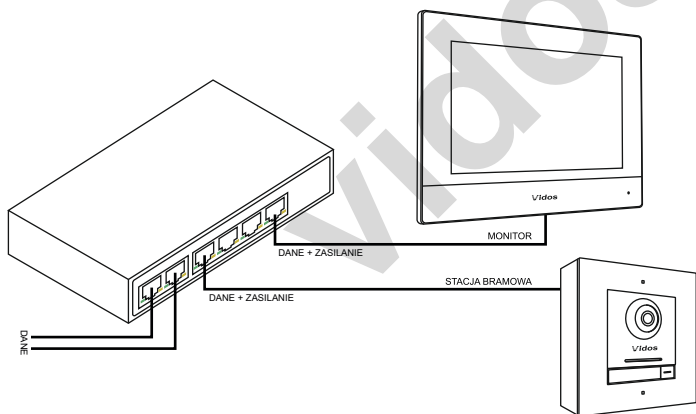

Schemat połączenia - funkcja CCTV ON (zasięg do 250m)

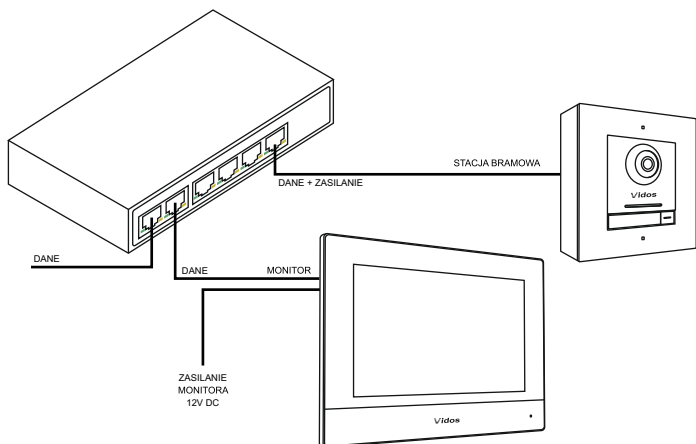

Schemat podłączenia kamer IP CCTV

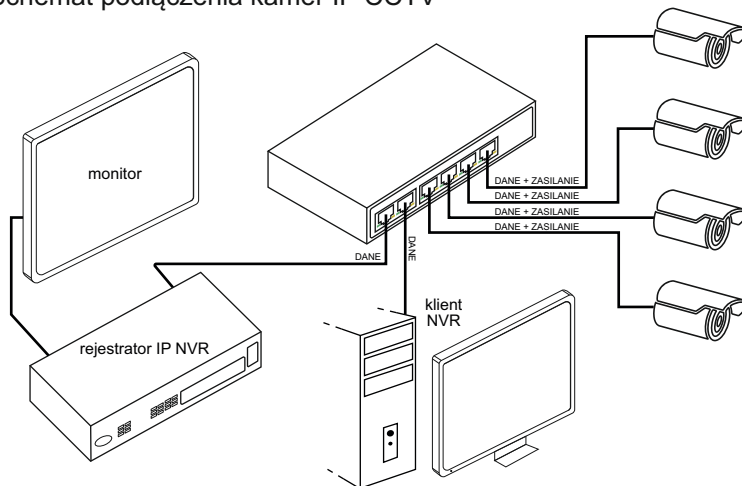

Schemat rozbudowy systemu kamer IP CCTV

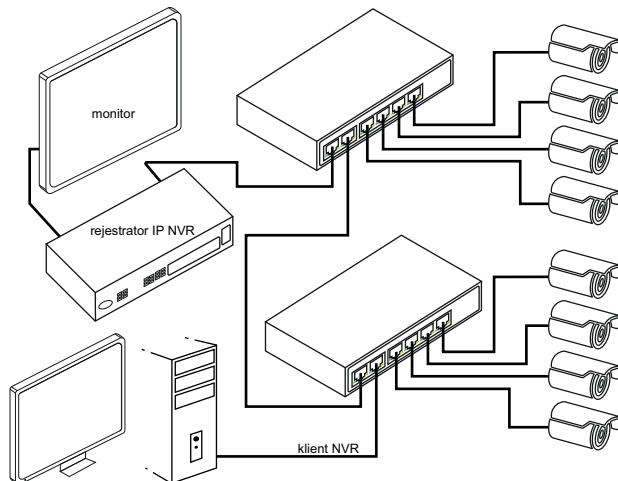

UWAGA: Jeżeli Switch pracuje w trybie **CCTV ON** monitor podłączamy do gniazda nie podającego zasilania - wymagane jest wtedy podłączenie z zewnętrznego źródła 12V DC