

wena

Importer:

Firma Wena
Al. Jerozolimskie 311
05-816 Reguły / k. Warszawy
tel.: 22 8174008; 22 8370286
e-mail: wena@wena.biz
www.wena.biz

vidos24.pl

TELE-DOMOFON BEZPRZEWODOWY

Instrukcja Obsługi



 comwei

UWAGI

Przed zainstalowaniem i uruchomieniem niniejszego urządzenia należy dokładnie zapoznać się z poniższą instrukcją obsługi. W razie jakichkolwiek problemów ze zrozumieniem jej treści prosimy o skontaktowanie się ze sprzedawcą urządzenia.

Samodzielny montaż urządzenia jest możliwy pod warunkiem posiadania przez montażystę podstawowej wiedzy z zakresu elektroniki. Zalecane jest dokonanie montażu urządzenia przez wykwalifikowany personel.

Nieprawidłowe podłączenie i spowodowane nim uszkodzenia nie są objęte gwarancją.

Wszelkie czynności wykonuj przy odłączonym zasilaniu. Przy podłączaniu zasilacza do domofonu należy zwrócić szczególną uwagę na prawidłowe podłączenie biegunów zasilacza! Nieprawidłowe podłączenie spowoduje uszkodzenie domofonu.

Nie montuj urządzenia w pobliżu źródeł silnie emitujących pole magnetyczne. Nie montuj urządzenia w miejscach narażonych na wibracje lub wstrząsy, w miejscu narażonym na kurz, bezpośrednie promieniowanie słoneczne, wysokie temperatury lub dużą wilgotność.



Europejska Dyrektywa 2002/96/EC dotycząca Zużytych Elektrycznych Elektronicznych Urządzeń (WEEE) zakłada zakaz pozbywania się starych urządzeń domowego użytku jako nieposortowanych śmieci komunalnych. Zużyte urządzenia muszą być osobno zbierane i sortowane w celu zoptymalizowania odzyskiwania oraz ponownego przetworzenia pewnych komponentów i materiałów, pozwala to ograniczyć zanieczyszczenie środowiska i pozytywnie wpływa na ludzkie zdrowie. Przekreślony symbol „kosza” umieszczony na produkcie przypomina klientowi o obowiązku specjalnego sortowania. Konsumenty powinni kontaktować się z władzami lokalnymi lub sprzedawcą w celu uzyskania informacji dotyczących postępowania z ich zużytymi urządzeniami elektrycznymi i elektronicznymi.

ROZWIĄZANIA NAJCZĘŚCIEJ SPOTYKANYCH PROBLEMÓW

Urządzenie nie działa

Sprawdź czy zasilacz bazy został prawidłowo podłączony, czy akumulatory w słuchawce są sprawne i naładowane.

Brak sygnału wybierania numeru

Sprawdź czy kabel telefoniczny podłączony jest prawidłowo, czy zasilacz bazy podłączony jest prawidłowo.

Brak informacji na wyświetlaczu

Sprawdź czy słuchawka jest włączona, czy akumulatory w słuchawce są poprawnie zainstalowane i naładowane.

DANE TECHNICZNE

Rodzaj komunikacji	1.88~1.90GHz
Liczba kanałów	120 kanałów duplex
Modulacja	GFSK
Stabilność częstotliwości	< 50 KHz
Czas ładowania akumulatorów	15 godzin
Zasięg	do 80m w terenie otwartym
Wilgotność	0%~90%
Wymiary (mm)	Baza: 110x100x58mm Słuchawka: 150x50x28mm Panel zewnętrzny: 176,5x60x34mm
Zasilanie	Baza: 7,5V, 300mA (w zestawie) Słuchawka: Ni-MH 1,2V x 2, 600 mAh (w zestawie) Panel zewnętrzny: DC12V z zasilacza lub baterie LR14 Zwalniacz rygla: DC 12V z zasilacz

Producent zastrzega sobie dokonywanie zmian parametrów technicznych bez uprzedzenia.

CHRAKTERYSTYKA

Teledomofon D102 jest urządzeniem spełniającym zarówno funkcję telefonu bezprzewodowego jak i bezprzewodowego domofonu. Do obustronnej komunikacji pomiędzy słuchawką a panelem zewnętrznym (bramofonem) oraz pomiędzy słuchawką a bazą telefonu wykorzystano cyfrowy kanał radiowy w paśmie DECT (1,88-1,90 GHz)

Sterowanie rygłem elektromagnetycznym zainstalowanym przy wejściu na posesję również realizowane jest bezprzewodowo, bezpośrednio z klawiatury słuchawki. Pozostałe połączenia (tj. zasilanie modułów, zwalniacz rygla i rygiel elektromagnetyczny) wymagają standardowych połączeń przewodowych. Istnieje możliwość zasilania bramofonu z 2 baterii typu LR14.

Zestaw można rozbudować o 4 dodatkowe słuchawki, a także o 3 dodatkowe bazy. Istnieje możliwość wyboru różnych (spośród 10 dostępnych fabrycznie) melodii dzwonka – oddzielnie dla połączeń telefonicznych oraz oddzielnie dla wywołań z bramofonu.

Oprócz możliwości prowadzenia rozmów z zewnętrzną siecią telefoniczną oraz funkcji domofonu, urządzenie oferuje szereg różnych dodatkowych funkcji takich jak: książka telefoniczna, pamięć ostatnio wybieranych numerów, identyfikacja osoby dzwoniącej, wybór melodii dzwonek, tryb głośnomówiący, wyświetlanie czasów rozmowy, wybór języka menu, funkcja budzika itp.

SKŁAD ZESTAWU

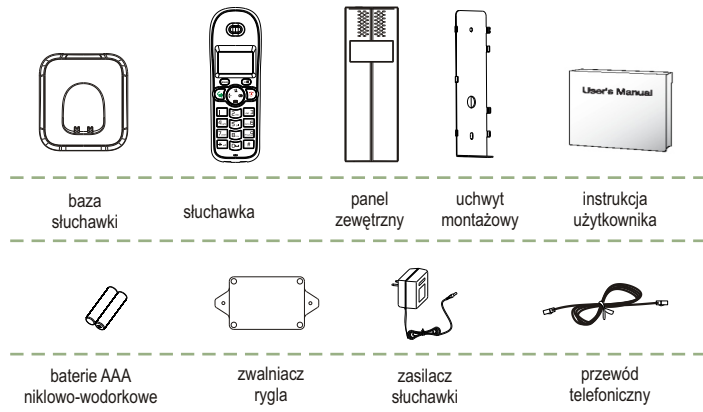

SCHEMAT PODŁĄCZENIA

Schemat podłączenia zestawu, gdzie rygiel, zwalniacz i panel zewnętrzny zasilane są ze wspólnego zasilacza. W kasie zewnętrznej nie należy instalować baterii.

Czas otwarcia rygla można regulować i wynosi od 1 do 8 sekund. Zmianę czasu dokonuje się pokrętką TIMER znajdującą się w ZWALNIACZU RYGLA.

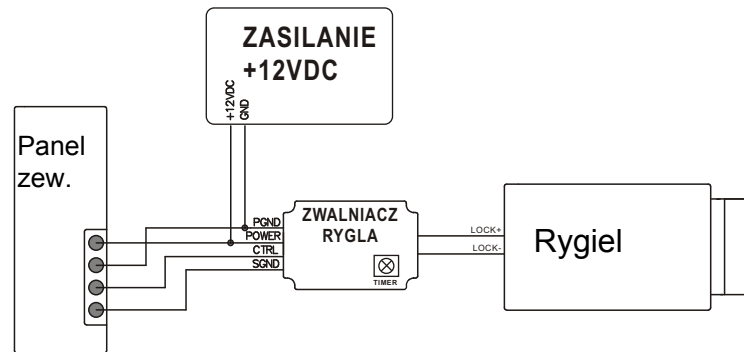

● WYWOŁANIE

Gdy odwiedzający wciśnie przycisk wywołania na panelu zewnętrznym w słuchawce wygenerowany zostanie dźwięk dzwonka. Gdy z słuchawki przeprowadzana jest rozmowa telefoniczna specjalny dźwięk poinformuje użytkownika o wywołaniu z domofonu. Pozwoli to gospodarzowi na zakończenie rozmowy. Odwiedzający musi ponownie wcisnąć przycisk wywołania.

● ROZMOWA Z OSOBĄ ODWIEDZAJĄCĄ

W celu odebrania rozmowy na słuchawce należy wcisnąć klawisz .

W celu zakończenia rozmowy naciśnij klawisz .

● ZWALNIANIE RYGLA ELEKTROMAGNETYCZNEGO

W celu zwolnienia elektrozaczełu na słuchawce należy wcisnąć i przytrzymać klawisz #.

Maksymalny czas rozmowy pomiędzy lokatorem a osobą odwiedzającą wynosi 2 minuty. Po przekroczeniu tego czasu połączenie z panelem zewnętrznym zostanie automatycznie przerwane.

BUDOWA SŁUCHAWKI

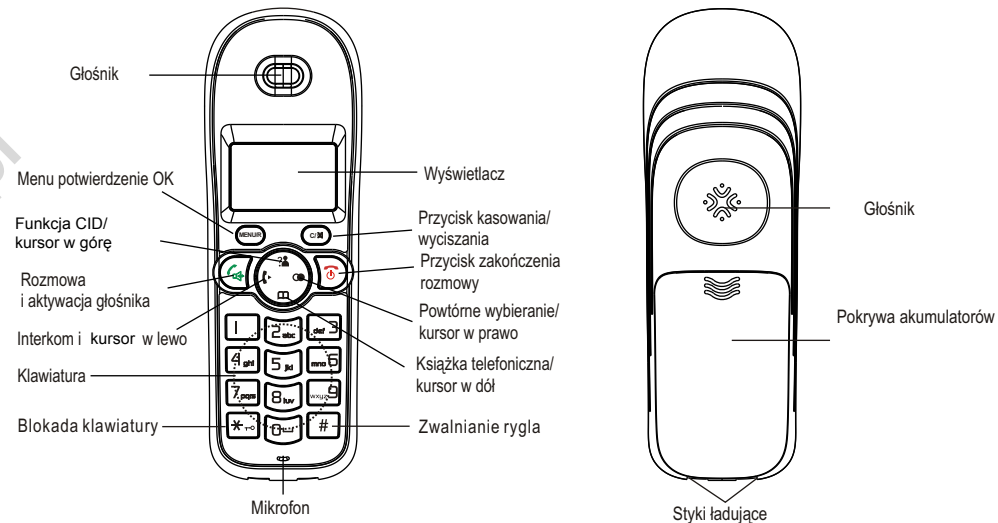

Styki ładujące akumulatory

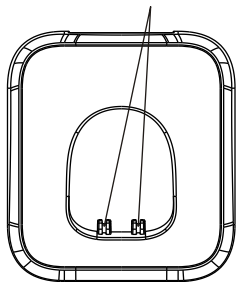

● LOGOWANIE

Przed pierwszym użyciem domofonu D102 należy zalogować panel zewnętrzny ze słuchawką.



1. Na bazie słuchawki wciśnij i przytrzymaj klawisz  przez ok. 5 sekund.
2. Na panelu zewnętrznym naciśnij przycisk wywołania a następnie przytrzymaj przez ok. 5 sekund przycisk logowania. Pamiętaj o usunięciu gumy zabezpieczającej z przycisku logowania.
3. W głośniku panela zewnętrznego wygenerowany zostanie krótki dźwięk potwierdzający pomyślne zalogowanie do bazy.



Jeżeli nie możesz zalogować urządzenia pomyślnie wyłącz słuchawkę i wyjmij baterie z panela zewnętrznego a następnie włącz zasilanie, umieść prawidłowo baterie i spróbuj ponownie. Poprawne zalogowanie słuchawki zostanie potwierdzone sygnałem dźwiękowym.



● PRZEKIEROWANIE ROZMÓW POMIĘDZY SŁUCHAWKAMI

Istnieje możliwość przekierowania rozmów zewnętrznych w zestawach rozbudowanych pomiędzy słuchawkami zalogowanymi do tej samej bazy.

1. Podczas rozmowy z zewnętrznym numerem telefonicznym wciśnij przycisk  a następnie z klawiatury numerycznej wybierz numer słuchawki, na którą chcesz przekierować prowadzoną rozmowę.
2. Na wywoływanej wewnętrznie słuchawce wciśnij przycisk . W tym czasie można powiadomić użytkownika o rozmowie z zewnątrz.
3. Jeżeli użytkownik drugiej słuchawki wyrazi zgodę na rozmowę wciśnij przycisk  lub odłóż słuchawkę do bazy.

● OBSŁUGA POŁĄCZEŃ OCZEKUJĄCYCH

Jeżeli posiadasz u swojego operatora aktywną usługę połączeń oczekujących, może na wyświetlaczu uzyskać informację o innych połączeniach nadchodzących podczas jego rozmowy telefonicznej.

Istnieje wówczas możliwość przełączania się na wyświetlony w kolejce numer za pomocą przycisku . Aby powrócić do poprzedniego rozmówcy należy ponownie wcisnąć przycisk .

BUDOWA KASETY ZEWNĘTRZNEJ

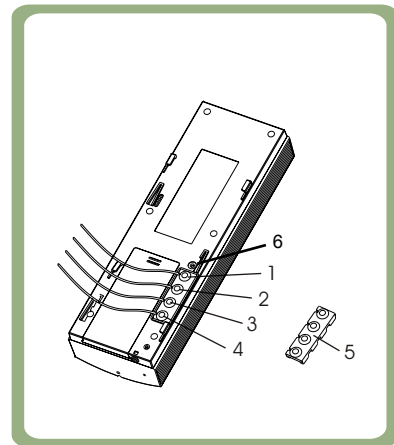
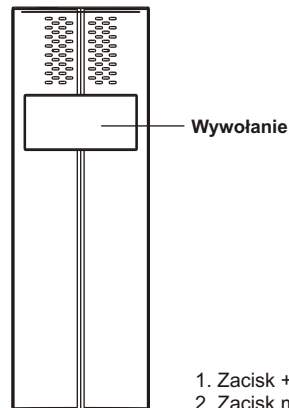

1. Zacisk +12VDC
2. Zacisk masy (-)
3. Sterowanie zwalniczem rygla (+)
4. Sterowanie zwalniczem rygla (-)
5. Osłona antykorozyjna zacisków
6. Przycisk logowania panela zewnętrznego ze słuchawką

OPIS KLAWISZY FUNKCYJNYCH



ROZMOWA/TRYB GŁOŚNOMÓWIĄCY



ZAKOŃCZENIE ROZMOWY



PRZYCISK “W GÓRĘ”, KSIĄŻKA CID

Przewijanie listy i opcji menu “w górę”, zwiększenie głośności podczas rozmowy, wejście do książki CID (nieodebranych połączeń)



PRZYCISK “W DÓŁ”, KSIĄŻKA TELEFONICZNA

Przewijanie listy i opcji menu “w dół” zmniejszenie głośności podczas rozmowy, wejście do książki telefonicznej



PRZYCISK “W LEWO”/INTERKOM

Wywołanie dodatkowej słuchawki (interkom), przekierowanie rozmowy do dodatkowej słuchawki, włączenie konferencji na linii zewnętrznej lub dodatkowej słuchawce



PRZYCISK “W PRAWO”/POWTÓRNE WYBIERANIE

Wejście do listy ostatnio wybieranych numerów.



Jeśli podczas logowania sygnał bazy nie zostanie zidentyfikowany (BRAK BAZY) - słuchawka albo pozostanie w trybie niezalogowanym albo pozostanie zalogowana z poprzednią bazą (w przypadku próby przelogowania słuchawki).



ROZBUDOWA ZESTAWU

Jeżeli do jednej bazy zalogowano więcej niż jedną słuchawkę, użytkownik ma możliwość wykonywania połączeń wewnętrznych (interkomowych) lub przekierowania rozmów zewnętrznych do dodatkowych słuchawek w obrębie jednego systemu. Istnieje wówczas możliwość zwolnienia rygla elektromagnetycznego z każdej dodatkowej słuchawki.

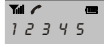

● INTERKOM

Aby połączyć się z dodatkową słuchawką zalogowaną do tej samej bazy należy:

1. Wciśnij przycisk  na wyświetlaczu pojawi się informacja .
2. Z klawiatury numerycznej wybierz numer od 1 do 5 (w zależności od tego, z którą słuchawką chcesz się połączyć).
3. Jeżeli wybrana słuchawka jest zalogowana do wspólnej bazy, wywołana słuchawka wygeneruje sygnał dźwiękowy, a na jej wyświetlaczu ukaże się napis “SL. X DZWONI”.
4. Aby odebrać wywołanie wciśnij przycisk .
5. Aby zakończyć rozmowę wciśnij przycisk .









Jeżeli podczas rozmowy interkomowej nadejdzie połączenie telefoniczne na wyświetlaczu pojawi się numer telefonu osoby dzwoniącej z zewnątrz. Aby odebrać połączenie należy zakończyć rozmowę wewnętrzną przyciskiem  i odebrać nowe połączenie przyciskiem .

● FUNKCJA FLASH

Gdy linia telefoniczna jest aktywna (podniesiona słuchawka i wciśnięty przycisk ) wciśnięcie przycisku spowoduje wysłanie sygnału na linię FLASH. Funkcja ta powiązana jest z serwisami, które oferowane są przez operatorów telefonicznych (np. połączenie oczekujące). Aby skorzystać z jednego z serwisów dostępnych w sieci i dostępnych za pomocą funkcji FLASH wciśnij przycisk  podczas gdy linia telefoniczna jest aktywna. Na wyświetlaczu LCD pojawi się informacja w postaci symbolu "R".

LOGOWANIE

Słuchawka w zestawie podstawowym jest domyślnie zaprogramowana jako słuchawka nr 1. Do tele-domofonu D102 istnieje możliwość zalogowania do jednej bazy maksymalnie 5 słuchawek (włączając w to panel zewnętrzny). Aby zalogować do istniejącej bazy dodatkową słuchawkę lub przelogować istniejącą słuchawkę do innej bazy należy:

1. Wciśnij i przytrzymaj przez 5 sekund przycisk  znajdujący się u dołu bazy.
2. Wciśnij przycisk .
3. Wciśnij przycisk  i  aby wybrać funkcję "LOGOWANIE" i zatwierdź funkcję przyciskiem .
4. Wciśnij przycisk  i  i wybierz z listy numer bazy "BAZA 1"....."BAZA4" i zatwierdź funkcję .
5. Gdy słuchawka rozpocznie proces poszukiwania sygnału z żądanej bazy - na wyświetlaczu pojawi się migająca informacja "SZUKANIE X".
6. Jeżeli sygnał zostanie pomyślnie zidentyfikowany użytkownik poproszony zostanie o kod PIN.
7. Wprowadź 4 cyfrowy kod PIN (fabrycznie ustawiony "0000").
8. Po poprawnym wprowadzeniu kodu, słuchawka wygeneruje krótki sygnał dźwiękowy potwierdzający poprawne logowanie a baza przypisze numer słuchawki. Jeżeli wprowadzony zostanie niepoprawny kod PIN słuchawka wygeneruje dźwięk ostrzegawczy i powróci do poprzedniego kroku logowania.

MENUM

C/ⓧ

* TO

PRZYCIISK MENU

Wejście do funkcji MENU w trybie czuwania, potwierdzenie wyboru, uruchamianie funkcji "Flash"

PRZYCIISK KASOWANIA/WYCISZANIA

Powrót do poprzedniego menu, wyciszenie mikrofonu (MUTE) w trakcie rozmowy, kasowanie źle wprowadzonej cyfry lub znaku

GWIAZDKA

Blokowanie klawiatury. Wciśnięcie i dłuższe przytrzymanie przycisku * spowoduje włączenie konferencji.

ZNAKI GRAFICZNE NA WYŚWIETLACZU



NOWE WYWOŁANIE

Wskazuje nieodebrane połączenia.



WŁĄCZONA SŁUCHAWKA

Wskazuje, że linia jest zajęta.



TRYB GŁOŚNOMÓWIĄCY

Aktywny tryb głośnomówiący.



STAN BATERII

Wskazuje stan naładowania akumulatorów.



JAKOŚĆ SYGNAŁU

Informuje o mocy odbieranego sygnału radiowego z bazy. Znak będzie migał gdy będzie zbyt duży dystans między słuchawką a bazą.



BLOKADA KLAWIATURY

Informuje o blokadzie klawiatury.

INSTALACJA AKUMULATORÓW W SŁUCHAWCE

Przed pierwszym uruchomieniem zestawu należy w słuchawce zainstalować baterie (2 x AAA, 1,2V) które znajdują się w zestawie.

1. Oddziel od słuchawki pokrywę akumulatorów.
2. Włóż nowe baterie zachowując właściwą polaryzację (+, -)
3. Zamknij pokrywę akumulatorów.

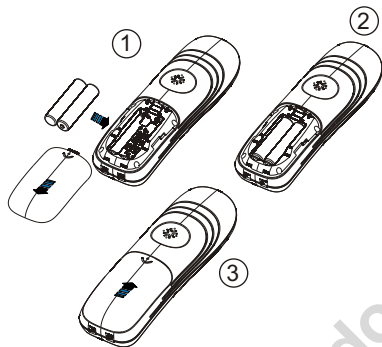











Odwroćenie polaryzacji akumulatorów zamiana “+” z “-” może spowodować uszkodzenie słuchawki!

Akumulatory należy wymieniać na nowe, jeśli w czasie dłuższego ładowania nie osiągają pełnego stanu naładowania

Wymieniając zużyte akumulatory na nowe, należy nabyć 2 nowe dobrej jakości akumulatory nikelowo-wodorkowe (Ni-MH). Nigdy nie należy używać innych akumulatorów, ani baterii alkaicznych.









WYBÓR BAZY DLA SŁUCHAWKI

Jeżeli w systemie zostanie zainstalowanych więcej niż 1 słuchawka istnieje możliwość ustawienia bazy dla danej słuchawki.

1. Wcisnąć przycisk .
2. Wcisnąć przycisk  lub  w celu wyboru funkcji ustawień słuchawki “**USTAW SŁUCH**” i potwierdź wybór przyciskiem .
3. Wcisnąć przycisk  lub  w celu wyboru funkcji ustawień słuchawki “**WYBIERZ BAZE**” i potwierdź wybór przyciskiem .
4. Wcisnąć przycisk  lub  i wybierz bazę od “**BAZA 1**” do “**BAZA 4**”.
5. Jeżeli wybrana zostanie baza, która nie jest zarejestrowana, głośnik wyda dźwięk ostrzegawczy.
6. Na wyświetlaczu pojawi się informacja “**WYBR BAZE X**”.
Wcisnąć przycisk  w celu potwierdzenia i wyjścia z funkcji.

RESET SŁUCHAWKI - PRZYWRÓCENIE USTAWIENÍ FABRYCZNYCH











Funkcja pozwala na zresetowanie wszystkich parametrów słuchawki do ustawień fabrycznych.

1. Wcisnąć przycisk .
2. Za pomocą przycisków  i  wybierz funkcję “**USTAW SŁUCH**” i zatwierdź wybór przyciskiem .
3. Za pomocą przycisków  i  wybierz funkcję “**RESET SŁUCH**” i zatwierdź wybór przyciskiem .
4. Wprowadź aktualny kod “PIN” (fabrycznie ustawiony kod to “0000”).
5. Po wprowadzeniu aktualnego kodu “PIN”, zatwierdź funkcję resetu słuchawki przyciskiem .











W przypadku wprowadzenia błędnego kodu PIN słuchawka wygeneruje sygnał dźwiękowy i wprowadzone wszystkie zmiany parametrów pozostaną niezmienione.

● DŹWIĘK KLAWISZY SŁUCHAWKI

Każde wciśnięcie dowolnego przycisku na klawiaturze słuchawki sygnalizowane jest krótkim sygnałem dźwiękowym. Aby wyłączyć tę funkcję należy postępować zgodnie z poniższymi punktami:

1. Wciśnij przycisk 
2. Wciśnij przycisk  lub  w celu wyboru funkcji ustawień słuchawki „USTAW SLUCH” i potwierdź wybór przyciskiem 
3. Wciśnij przycisk  lub  w celu wyboru funkcji ustawień słuchawki „USTAW DZWIEKU” i potwierdź wybór przyciskiem 
4. Wciśnij przycisk  a następnie przyciskiem  lub  wybierz „WL” lub „WYL” (włączenie lub wyłączenie) i potwierdź wybór przyciskiem 
5. Zmiana zostanie zasygnalizowana krótkim sygnałem dźwiękowym.

● USTAWIENIE DATY I CZASU

1. Wciśnij przycisk 
2. Wciśnij przycisk  lub  w celu wyboru funkcji ustawień słuchawki „USTAW SLUCH” i potwierdź wybór przyciskiem 
3. Wciśnij przycisk  lub  w celu wyboru funkcji ustawień słuchawki „DATA I CZAS” i potwierdź wybór przyciskiem 
4. Wciśnij przycisk  lub  i wybierz funkcję „USTAW DATE” lub „USTAW CZAS” i potwierdź wybór przyciskiem 
5. Z klawiatury numerycznej wprowadź aktualną datę lub czas i potwierdź zmianę przyciskiem 

Istnieje możliwość ustawienia daty w formacie „DD-MM” lub „MM-DD”. funkcja „FORMAT DATY” w menu „DATA I CZAS

INSTALACJA

INSTALACJA BATERII W PANELU ZEWNĘTRZNEGO

Istnieje możliwość zasilania panelu zewnętrznego za pomocą 2 baterii typu LR14 (brak w zestawie).

Przed pierwszym uruchomieniem zastawu należy je zainstalować w poniższy sposób w panelu zewnętrznym:

1. przesunąć pokrywę zabezpieczającą baterie zgodnie z kierunkiem strzałki
2. włożyć nowe baterie zachowując właściwą polaryzację
3. Zamknij pokrywę baterii tak aby znalazła się w pierwotnej pozycji.

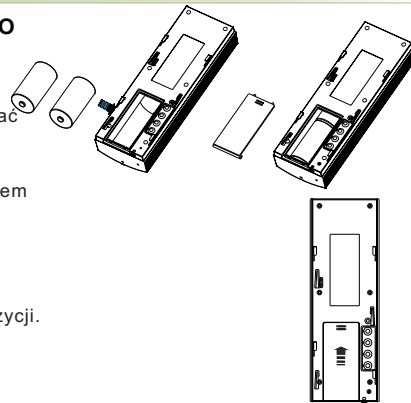

Uwaga!

Odwrócenie polaryzacji akumulatorów może spowodować uszkodzenie panelu zewnętrznego. Wymieniając zużyte baterie na nowe, należy użyć dobrej jakości baterii alkalicznych. Długość eksploatacji baterii zależy od częstotliwości korzystania z urządzenia oraz od temperatury otoczenia, im niższa temperatura tym krótszy okres pracy baterii.

INSTALACJA

INSTALACJA BAZY I SŁUCHAWKI

1. Jedną końcówkę przewodu telefonicznego podłącz do gniazda telefonicznego a drugą do bazy.
2. Do gniazda zasilania bazy tele-domofonu należy podłączyć końcówkę zasilacza (wyposażenie zestawu) a następnie podłączyć zasilacz do sieci.

Przed pierwszym uruchomieniem należy całkowicie naładować akumulatory w słuchawce przez okres około 15 godzin.

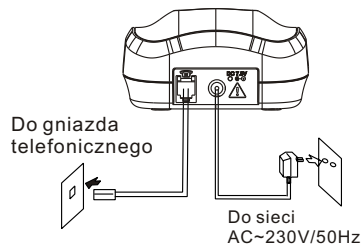









INSTALACJA PANELA ZEWNĘTRZNEGO

Właściwe umiejscowienie panela zewnętrznego decyduje o komforcie użytkownika. Dlatego zaleca się przed wykonaniem otworów montażowych dobranie odpowiedniego miejsca montażu.

1. W wybranym miejscu na słupku (wysokość od 150 cm do 160 cm) zamontuj metalowy uchwyt montażowy
2. Jeżeli domofon będzie współpracować z rygłem elektromagnetycznym (możliwość zdalnego otwierania drzwi/furtki) podłącz zaciski z panela zewnętrznego ze zwalniaczem rygła zgodnie ze schematem na str. 16. Panel zewnętrzny podłącz do zasilacza 12VDC (zamiast baterii) i opróżnij komorę baterii.
3. Zawieś kasetę na uchwycie montażowym.
4. W celu zabezpieczenia kasety przykręć ją dodatkowo do uchwytu montażowego za pomocą dolnej śruby mocującej.











● NAZWA SŁUCHAWKI

W tele-domofonie D102 istnieje możliwość nadania nazwy każdej słuchawce. Aby nadać słuchawce nazwę należy:











1. Wcisnąć przycisk .
2. Wciśnij przycisk  lub  w celu wyboru funkcji ustawień słuchawki **“USTAW SŁUCH”** i potwierdź wybór przyciskiem .
3. Wciśnij przycisk  lub  w celu wyboru funkcji ustawień słuchawki **“NAZWA SŁUCH”** i potwierdź wybór przyciskiem .
4. Wprowadź nową nazwę słuchawki (maksymalnie 6 znaków) używając do tego klawiatury słuchawki.
5. Aby wykasować błędnie wprowadzoną literę lub cyfrę użyj przycisku .
6. Poprawnie wprowadzoną nazwę potwierdź przyciskiem .

● AUTOODPOWIEDŹ

Funkcja automatycznego odbioru daje możliwość odebrania rozmowy tylko po wyjęciu słuchawki z bazy - bez konieczności wciskania dodatkowego przycisku. Aby włączyć funkcję należy:











1. Wcisnąć przycisk .
2. Wciśnij przycisk  lub  w celu wyboru funkcji ustawień słuchawki **“USTAW SŁUCH”** i potwierdź wybór przyciskiem .
3. Wciśnij przycisk  lub  w celu wyboru funkcji ustawień słuchawki **“ODBIOR AUT”** i potwierdź wybór przyciskiem .
4. Wciśnij przycisk  lub  w celu wyboru **“WL”/“WYL”** (włączenie lub wyłączenie funkcji) i potwierdź wybór przyciskiem .
5. Zmiana zostanie zasygnalizowana krótkim sygnałem dźwiękowym.

● USTAWIENIA SŁUCHAWKI / USTAWIENIE ALARMU

1. Wciśnij przycisk 
2. Wciśnij przycisk  lub  w celu wyboru funkcji ustawień słuchawki „USTAW SLUCH” i potwierdź wybór przyciskiem 
3. Wciśnij ponownie przycisk  i wybierz funkcją „BUDZIK”, za pomocą przycisków  lub  włącz lub wyłącz budzik
4. Po wyborze pozycji włącz „WL” wprowadź czas alarmu w systemie 24 godzinnym w formacie HH:MM. wciśnij przycisk , głośnik wyda dźwięk.
5. Na wyświetlaczu ukaże się zapytanie o włączenie lub wyłączenie funkcji drzemki „DRZEMKA WL” lub „DRZEMKA WYL”
6. Za pomocą przycisków  i  wybierz żądaną funkcję i zatwierdź przyciskiem 
7. Dźwięk alarmu można wyłączyć za pomocą dowolnego klawisza na słuchawce.

Przy włączonej funkcji drzemki alarm będzie się powtarzał w odstępach 10 minut.

● WYBÓR JĘZYKA

1. Wciśnij przycisk 
2. Wciśnij przycisk  lub  w celu wyboru funkcji ustawień słuchawki „USTAW SLUCH” i potwierdź wybór przyciskiem 
3. Wciśnij przycisk  lub  w celu wyboru funkcji „JĘZYK” i potwierdź wybór przyciskiem 
4. Aby wybrać inny język wciśnij przycisk  lub 
5. W celu wyboru aktualnie wyświetlonego języka wciśnij przycisk 
6. Poprawne wykonanie zostanie zasygnalizowane krótkim dźwiękiem w słuchawce.

INSTALACJA

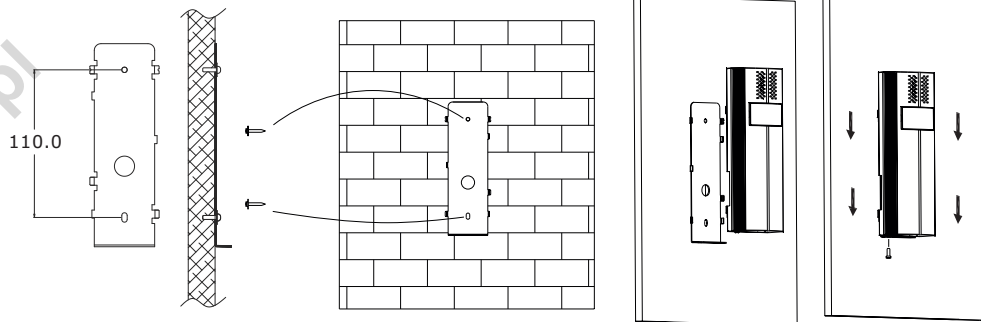

INSTALACJA

INSTALACJA ZWALNIACZA RYGLA

Zwalniacz rygla elektromagnetycznego jest modułem, który bezpośrednio steruje elektrozaczepem. Panel zewnętrzny po odebraniu bezprzewodowo sygnału zwolnienia rygla wysyła do zwalniacza sygnał elektryczny, który powoduje pojawienie się napięcia na stykach "lock+" i "lock-" zwalniacza i tym samym chwilowe zasilanie (aktywację) rygla.

Zwalniacz rygla należy montować wewnątrz pomieszczeń. Istnieje możliwość zainstalowania zwalniacza rygla na zewnątrz budynku jednak w miejscu zadaszonym i nie narażonym na bezpośrednie działanie czynników atmosferycznych.

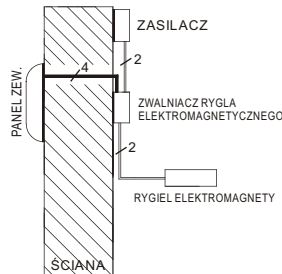

ŁADOWANIE SŁUCHAWKI













WAŻNE

Przed pierwszym użyciem **NALEŻY NAŁADOWAĆ CAŁKOWICIE AKUMULATORY W SŁUCHAWCE przez conajmniej 15 godzin.**

W celu naładowania słuchawki należy ją umieścić na ładowarce w bazie. Słuchawka zostanie automatycznie włączona i zapali się dioda ładowania.



● USTAWIENIA SŁUCHAWKI - WYBÓR DZWONKA

W tele-domofonie D102 istnieje możliwość wyboru melodii i głośności dzwonka oddzielnie dla wywołania zewnętrznego jak i dla interkomu (wywołanie wewnętrzne).

1. Wciśnij przycisk .
2. Wciśnij przycisk  lub  w celu wyboru funkcji ustawień słuchawki "USTAW SŁUCH" i wciśnij ponownie przycisk .
3. Wciśnij przycisk  lub  w celu wyboru funkcji ustawień dzwonka "USTAW DZWONKA" i naciśnij ponownie przycisk .
4. Wciśnij przycisk  lub  w celu wyboru funkcji ustawień dzwonka "DZWON WEW"/ "DZWON ZE W" i naciśnij ponownie przycisk .
5. Wciśnij przycisk  lub  w celu wyboru funkcji ustawień dzwonka "MELODIA"/"GŁOSNOSC" i naciśnij ponownie przycisk .









W tele-domofonie istnieje możliwość wyboru po 1 z 10 melodii dzwonka oraz poziomu głośności w skali od 1 do 5. W celu potwierdzenia wyboru wciśnij przycisk .

● REGULACJA GŁOŚNOŚCI GŁOSU W SŁUCHAWCE

Podczas przeprowadzania rozmowy telefonicznej użyj przyciski  lub . Na wyświetlaczu pojawi się informacja o zmianie głośności. Istnieje możliwość wyboru 1 z 5 fabrycznie ustawionych poziomów głośności (od "SŁUCHAWKA 1" do "SŁUCHAWKA2". Zmiana głośności dotyczyć będzie również trybu głośnomówiącego.









ZMIANA KODU PIN

Funkcja pozwala na zmianę fabrycznego kodu PIN.

1. Wcisnąć przycisk .
2. Za pomocą przycisków  i  wybierz funkcję "USTAW BAZY" i zatwierdź wybór przyciskiem .
3. Za pomocą przycisków  i  wybierz funkcję "ZMIEN PIN" i zatwierdź wybór przyciskiem .
4. Wprowadź aktualny kod "PIN". Błędne wprowadzenie kodu "PIN" zostanie zasygnalizowane dźwiękiem ostrzegawczym i powróci do funkcji "ZMIEN PIN".
5. Po wprowadzeniu aktualnego kodu "PIN", wprowadź nowy kod "NOWY PIN?..." i zatwierdź komendą
6. "POWTORZ" oraz przyciskiem .

RESET BAZY

Funkcja pozwala na zresetowanie wszystkich parametrów bazy do ustawień fabrycznych.

1. Wcisnąć przycisk .
2. Za pomocą przycisków  i  wybierz funkcję "USTAW BAZY" i zatwierdź wybór przyciskiem .
3. Za pomocą przycisków  i  wybierz funkcję "RESET BAZY" i zatwierdź wybór przyciskiem .
4. Wprowadź aktualny kod "PIN" (fabrycznie ustawiony kod to "0000").
5. Po wprowadzeniu aktualnego kodu "PIN", zatwierdź funkcję resetu bazy przyciskiem .

OBSŁUGA TELE-DOMOFONU - FUNKCJE PODSTAWOWE

Włączenie trybu czuwania następuje po wciśnięciu przycisku .

Jeżeli słuchawka jest wyłączona na wyświetlaczu LCD nic się nie wyświetla. Umieszczenie słuchawki w bazie spowoduje jej automatyczne włączenie.

1. Włączenie słuchawki poza bazą

Wciśnij i przytrzymaj klawisz  aż do pojawienia się informacji na wyświetlaczu.

 Po włączeniu słuchawka zacznie logować się z bazą a na wyświetlaczu pojawi się napis "SZUKANIE".

2. Wyłączanie słuchawki poza bazą



Aby wyłączyć słuchawkę wciśnij i przytrzymaj klawisz  aż do momentu zniknięcia na wyświetlaczu wszystkich informacji.

Jeżeli słuchawka prawidłowo zostanie zalogowana z bazą na wyświetlaczu pojawią się:
- numer słuchawki i jej nazwa
- informacja o jakości sygnału
- informacja o stanie baterii
- aktualny czas

Gdy napięcie akumulatorów jest zbyt niskie, należy słuchawkę odłożyć do bazy w celu ich naładowania. Zaleca się ładowanie akumulatorów do maksimum.

Wyłączenie słuchawki następuje po wciśnięciu i przytrzymaniu przycisku  aż do zniknięcia wszystkich informacji z wyświetlacza LCD.

ROZMOWA TELEFONICZNA WYCHODZĄCA

1. Aby wykonać połączenie zewnętrzne wciśnij na klawiaturze słuchawki przycisk . Na wyświetlaczu pojawi się ikona .
2. Wybierz numer telefonu.
3. Aby zakończyć połączenie wciśnij  lub odłóż słuchawkę do bazy.

Wprowadzenie żądanego numeru w trybie czuwania.

1. Wprowadź cały numer a następnie potwierdź przyciskiem .

W celu skasowania błędnie wprowadzonej cyfry użyj przycisk .

W celu ponownego połączenia z tym samym numerem telefonu wybierz funkcję REDIAL (wciśnij na klawiaturze ikonę  i potwierdź .









ODEBRANIE ROZMOWY PRZYCHODZĄCEJ

Jeżeli nadejdzie połączenie telefoniczne z zewnątrz, na wyświetlaczu LCD pojawią się odpowiednie informacje. Jeżeli aktywna jest usługa identyfikacji osoby dzwoniącej, na wyświetlaczu pojawi się numer osoby dzwoniącej.

1. W celu odebrania wywołania na klawiaturze słuchawki wciśnij przycisk .
2. Jeżeli w słuchawce aktywowana została wcześniej funkcja "auto-odpowieź", a znajduje się ona w bazie aby
3. podjąć rozmowę wyjmij słuchawkę z bazy.











W celu zakończenia połączenia wciśnij na słuchawce klawisz  lub odłóż słuchawkę do bazy. Po zakończeniu rozmowy na wyświetlaczu LCD pojawi się czas trwania połączenia.

USTAWIENIA BAZY - USUWANIE SŁUCHAWKI













1. Wcisnąć przycisk .
2. Za pomocą przycisków  i  wybierz funkcję "USTAW BAZY" i zatwierdź wybór przyciskiem .
3. Wciśnij ponownie przycisk .
4. Wprowadź aktualny kod "PIN" (fabryczny kod PIN to "0000") i zatwierdź przyciskiem .
5. Za pomocą przycisków  i  wybierz słuchawkę, którą chcesz usunąć z systemu.
6. Jeżeli wybierzesz aktualnie używaną i nie zalogowaną w systemie, w głośniku słuchawki usłyszysz krótki sygnał ostrzegawczy.
7. Wciśnij przycisk  aby wylogować wybraną słuchawkę z systemu.

USTAWIENIE CZASU FLASH







Funkcja pozwala na wybranie krótkiego lub długiego czasu dla funkcji FLASH.

1. Wcisnąć przycisk .
2. Za pomocą przycisków  i  wybierz funkcję "USTAW BAZY" i zatwierdź wybór przyciskiem .
3. Za pomocą przycisków  i  wybierz funkcję "CZAS FLASH" i zatwierdź wybór przyciskiem .
4. Na wyświetlaczu zobaczysz aktualne ustawienie czasu.
5. Za pomocą przycisków  i  wybierz odpowiednią długość czasu dla funkcji "FLASH-1" lub "FLASH-2" i zatwierdź wybór przyciskiem .

● USUWANIE WPISU Z KSIĄŻKI TELEFONICZNEJ

1. Wcisnąć przycisk .
2. Wcisnąć przycisk  w celu wybrania z menu funkcji "KSIĄZKA TEL" i potwierdzić wybór przyciskiem .
3. Za pomocą przycisków  i  wybierz funkcję "USUN" i zatwierdzić przyciskiem .
4. Za pomocą przycisków  i  odszukaj kontakt, który chcesz usunąć i potwierdzić wybór przyciskiem .
5. Na wyświetlaczu ukaże się informacja "POTWIERDZ".
6. W celu potwierdzenia usunięcia kontaktu użyj przycisku .
7. Aby wycofać się z funkcji kasowania wciśnij przycisk .
8. Aby usunąć z książki wszystkie wpisy należy zamiast funkcji "USUN" wybrać "USUN WSZYST" i zatwierdzić wybór przyciskiem .





● SPRAWDZENIE WYKORZYSTANEJ PAMIĘCI W KSIĄŻCE TEL.

1. Wcisnąć przycisk .
2. Wcisnąć przycisk  w celu wybrania z menu funkcji "KSIĄZKA TEL" i potwierdzić wybór przyciskiem .
3. Za pomocą przycisków  i  wybierz funkcję "POJEMNOSC" i zatwierdzić przyciskiem .
4. Na wyświetlaczu pojawi się informacja o ilości zajętych wpisów z 50 możliwych (np. 30/50)

W celu ustawienia żądanej głośności dzwonka użyj przyciski  i  w momencie gdy dzwoni telefon.

● POWTÓRZENIE OSTATNIO WYBIERANEGO NUMERU







W trybie czuwania istnieje możliwość szybkiego wyboru ostatnio wybieranego numeru.

1. Wciśnij przycisk . Na wyświetlaczu pojawi się ostatnio wybierany numer.
2. Aby wybrać inny numer z listy ostatnich zapamiętanych użyj przycisku  lub .
3. Wciśnij przycisk  w celu połączenia się z wybranym numerem.

W słuchawce istnieje możliwość szybkiego wyboru ostatnio wybieranych 10 numerów telefonicznych.

Po przepełnieniu się pamięci książki REDIAL (ostatnio wybieranych numerów) najstarszy numer zostaje wykasowany z pamięci a nowy zapisany jest na początku listy.



W funkcji "REDIAL" można dodać lub usunąć zapisany numer.

1. Wciśnij przycisk . Na wyświetlaczu pojawi się ostatnio wybierany numer.
2. Aby wybrać inny numer z listy ostatnich zapamiętanych użyj przycisku  lub .
3. Gdy żądany numer pojawi się na wyświetlaczu, wciśnij przycisk  i wybierz jedną z opcji:
DODAJ - dodaje wyświetlany numer do wewnętrznej książki telefonicznej
USUŃ - usuwa wyświetlany numer z pamięci REDIAL
USUN WSZYST. - usuwa wszystkie ostatnio zapamiętane numery z pamięci REDIAL
4. W celu potwierdzenia wybranej opcji wciśnij przycisk .
5. Wciśnij przycisk  aby wyjść z funkcji.

● FUNKCJA BLOKADY KLAWIATURY





Po włączeniu funkcji blokady klawiatury wszystkie klawisze zostaną zablokowane.

Możliwe będzie odebranie rozmowy przychodzącej po wciśnięciu przycisku , a po zakończeniu rozmowy i włożeniu słuchawki do bazy wróci ona do trybu zablokowanej klawiatury.

W celu włączenia funkcji blokady klawiatury należy wcisnąć  i przytrzymać aż do momentu pojawienia się na wyświetlaczu napisu "BLOK KLAW" a następnie znaku kłódki .

W celu wyłączenia funkcji blokady klawiatury należy ponownie wcisnąć klawisz z gwiazdką aż do momentu zniknięcia znaku kłódki.

● TRYB GŁOŚNOMÓWIĄCY



W celu włączenia trybu głośnomówiącego należy wcisnąć przycisk  podczas rozmowy. Na wyświetlaczu pojawi się informacja . Aby wyłączyć tryb głośnomówiący, należy ponownie przycisnąć  a informacja  zniknie z wyświetlacza.

● WYŁĄCZENIE MIKROFONU









Podczas przeprowadzania rozmowy telefonicznej istnieje możliwość chwilowego wyłączenia mikrofonu tak aby osoba po drugiej stronie linii telefonicznej nie słyszała co mówimy. W celu wyłączenia mikrofonu należy podczas rozmowy użyć przycisk .

Aby włączyć mikrofon, należy ponownie wcisnąć przycisk .











● FUNKCJA PRZYWOŁANIA

Tele-domofon D102 wyposażony został w funkcję przywołania słuchawki ze stacji bazowej. Aby przywołać słuchawkę należy wcisnąć przycisk  znajdujący się pod spodem bazy. Zalogowana z daną bazą słuchawka wygeneruje na około 60 sekund sygnał dźwiękowy. Aby skrócić czas generowanego dźwięku należy ponownie wcisnąć .

● WPROWADZANIE WPISÓW DO KSIĄŻKI TELEFONICZNEJ

1. Wcisnąć przycisk .
2. Wcisnąć przycisk  w celu wybrania z menu funkcji "KSIĄZKA TEL" i potwierdzić wybór przyciskiem . Na wyświetlaczu pojawi się informacja "NOWY".
3. Ponownie wciśnij przycisk  a na wyświetlaczu ukaże się informacja "NAZWA".
4. Wprowadź nazwę dla danego numeru i potwierdzić przyciskiem . Na wyświetlaczu ukaże się informacja "NUMER".
5. Wprowadź poprawny numer telefonu (max 20 cyfr) i potwierdzić przyciskiem . Na wyświetlaczu ukaże się informacja "MELODIA1".
Za pomocą przycisków  i  kolejno odsłuchaj 10 dostępnych fabrycznie melodii dzwonka. Wybrany dźwięki zaakceptuj przyciskiem . W ten sposób możesz skojarzyć daną melodię z konkretną osobą.

● KOREKTA WPISU Z KSIĄŻKI TELEFONICZNEJ

1. Wcisnąć przycisk .
2. Wcisnąć przycisk  w celu wybrania z menu funkcji "KSIĄZKA TEL" i potwierdzić wybór przyciskiem .
3. Ponownie wciśnij przycisk  aby wybrać funkcję "EDYTUJ" i potwierdzić wybór przyciskiem .
4. Za pomocą przycisków  i  odszukaj kontakt, który chcesz edytować i potwierdzić wybór przyciskiem .
5. W celu zmiany nazwy użyj przycisku  aby wykasować nazwę.
6. Wprowadź nową nazwę i zatwierdź przyciskiem .

● KSIĄŻKA TELEFONICZNA



Funkcja pozwala na zapis w pamięci słuchawki najczęściej używanych numerów telefonów.



Tabela alfabetyczno-numeryczna do wprowadzania nazw i znaków w książce telefonicznej.

Klawisz	Znaki w kolejności wyświetlania
0	(spc) 0 & / .
1	- 1 @ _ ?
2	A B C 2
3	D E F 3
4	G H I 4
5	J K L 5
6	M N O 6
7	P Q R S 7
8	T U V 8
9	W X Y Z 9

OBSŁUGA TELE-DOMOFONU - FUNKCJE DODATKOWE

W celu wejścia do menu głównego należy wcisnąć przycisk  a na wyświetlaczu LCD pojawi się pierwsza dostępna w tele-domofonie funkcja.

Używając przycisków  i  możemy przewijać (w górę lub w dół) listę wszystkich dostępnych funkcji a następnie klawiszem  wchodzi się do aktualnie wyświetlanej funkcji.

W każdej z funkcji dostępne są różne opcje, które wybiera się za pomocą przycisków  i  a akceptuje

W celu powrotu do poprzedniego menu, należy użyć przycisk .

Aby powrócić do trybu czuwania będąc w trybie menu należy użyć przycisk .

Jeżeli w ciągu 40 sekund nie zostanie na słuchawce wciśnięty żaden klawisz powróci ona zawsze do trybu czuwania.

● MAPA MENU

1. KSIĄZKA CID

2. KSIĄZKA TEL

NOWY
EDYTUJ
USUN
USUN WSZYST
POJEMNOSC

3. USTAW BAZY



USUN SLUCH
TRYB WYBIER
CZAS FLASH
ZMIEN PIN
RESET BAZY

4. USTAW SLUCH





BUDZIK
USTAW AUDIO
USTAW DZWONKA
USTAW DZWIEKU
JEZYK
NAZWA SLUCH
ODBIOR AUT
DATA I CZAS
WYBIERZ BAZE
RESET SLUCH

5. LOGOWANIE









● KSIĄŻKA CID

Wraz z nadchodzącym połączeniem, do pamięci telefonu kierowane są informacje o nadawcy jeżeli nie są one ujawnione. Informacje te zapisywane są jako tzw. Książka CID. Na wyświetlaczu LCD pojawia się numer, z którego wykonywane było połączenie. Gdy połączenie nie zostanie odebrane na wyświetlaczu pojawi się ikona . Jeżeli pamięć książki CID zapełni się, ikona  zacznie migać.









Aby móc przeglądać i wybierać numery z książki CID należy:

1. Wcisnąć przycisk .
2. Wcisnąć przycisk  ponownie w celu wybrania z menu funkcji "KSIĄZKA CID". Jeżeli w książce zostały zarejestrowane jakieś numery, będą one pokazane na wyświetlaczu.
3. Za pomocą przycisków  i  można kolejno przeglądać utwalone w pamięci CID numery telefonów.
4. Użyć przycisk  aby wykonać połączenie z wyświetlanym aktualnie numerem.

Aby dodać dowolny numer z pamięci CID do pamięci książki telefonicznej należy:

1. Wcisnąć przycisk .
2. Wcisnąć przycisk  ponownie w celu wybrania z menu funkcji "KSIĄZKA CID". Jeżeli w książce zostały zarejestrowane jakieś numery, będą one pokazane na wyświetlaczu.
3. Za pomocą przycisków  i  można kolejno przeglądać utwalone w pamięci CID numery telefonów.
4. Wciśnij przycisk  gdy na wyświetlaczu pojawi się numer, który chcesz zapisać w książce telefonicznej.
5. Wciśnij przycisk  a następnie wprowadź z klawiatury nazwę dla tego numeru. Potwierdź wprowadzoną nazwę przyciskiem .
6. Wciśnij przycisk  i wybierz żądaną melodię dzwonka (od 1 do 10) a następnie zatwierdź przyciskiem aby potwierdzić i wyjść z funkcji. Poprawne wykonanie zostanie zasygnalizowane krótkim dźwiękiem w słuchawce.

Aby skasować wpisy w książce CID należy:

1. Wcisnąć przycisk .
2. Wcisnąć przycisk  ponownie w celu wybrania z menu funkcji "KSIĄZKA CID". Jeżeli w książce zostały zarejestrowane jakieś numery, będą one pokazane na wyświetlaczu.
3. Za pomocą przycisków  i  kolejno przeglądaj utwalone w pamięci CID numery telefonów.
4. Gdy dany numer pojawi się na wyświetlaczu wciśnij przycisk .
5. Za pomocą przycisków  i  wybierz funkcję "KASUJ" lub "KASUJ WSZYST" a następnie "POTWIERDZ". W celu potwierdzenia usunięcia numeru wciśnij przycisk .
6. Poprawne wykonanie zostanie zasygnalizowane krótkim dźwiękiem w słuchawce.